

# HOMESTORY

WOHNEN, WIE ES DIR GEFÄLLT.

POLSTER

PREIS- UND TYPENLISTE

[www.set-one-by-musterring.de](http://www.set-one-by-musterring.de)



## SO 3400

Wegen unterschiedlicher MwSt.-Sätze, Transport- und Abwicklungskosten hat außerhalb Deutschlands die jeweilige nationale Preisliste Gültigkeit. Diese Preisliste ist inkl. der gesetzlichen MwSt.

Alle Preise sind Abholpreise. Lieferung und Montage erhalten Sie gegen Aufpreis. Bitte fragen Sie Ihren Einrichtungsberater.

Produktveränderungen und Qualitätsverbesserungen im Sinne des technischen Fortschrittes oder zum Erhalt der Lieferfähigkeit (Form/Farbe/Funktion usw.) bzw. die Korrektur von irrtümlichen Angaben behalten wir uns vor.



240301MGPSO – gültig ab 01.03.2024

**set** one  
by Musterring

## Querschnitt und Beschreibung

Beispiel: Federkern

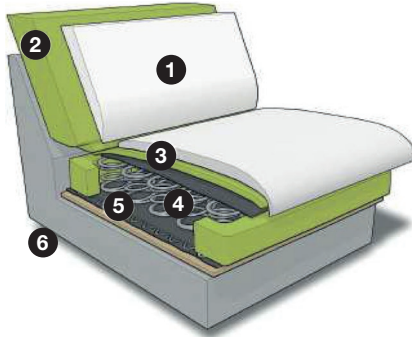

- 1 Bezug
- 2 Kaltschaum ummantelt mit Polstervlies
- 3 hochwertiger Polyetherschaum
- 4 Federkern ummantelt mit Filz
- 5 Wellenunterfederung
- 6 Füße: siehe Seite 2

## Programmübersicht

■ Vorschläge	Seite 5
■ Sofas	Seite 6
■ Spitzecke	Seite 6
■ Anreihenelemente	Seite 7
■ Anreihesofas	Seiten 8 + 9
■ Anreihenelemente mit festem Hocker	Seiten 10 - 12
■ Canapes	Seite 13
■ Kombielemente	Seite 13
■ Hocker	Seite 14
■ Kissen	Seite 15
■ Zusammenstellung	Seite 16

## 10 Fußvarianten

Fußhöhe ca. 11 cm / Sitzhöhe 47 cm



Metallfuß eckig Chrom glänzend



Metallfuß eckig schwarz pulverbeschichtet



Holzfuß eckig Buche



Metallfuß eckig Edelstahl



Metallfuß eckig schwarz pulverbeschichtet

Fußhöhe ca. 13 cm / Sitzhöhe 49 cm



Metallfuß eckig Chrom glänzend



Metallfuß eckig schwarz pulverbeschichtet



Holzfuß eckig Buche



Metallfuß eckig Edelstahl



Metallfuß eckig schwarz pulverbeschichtet

## Holzarten

Buche



natur

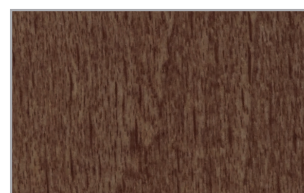

antik



schwarz



Deckfurnier Eiche bianco (bei Holzfuß)

## Programm Besonderheiten, Programminformationen

### 2 Funktionen

#### Sitztiefenverstellung ST

##### ► Sitztiefenverstellung ST

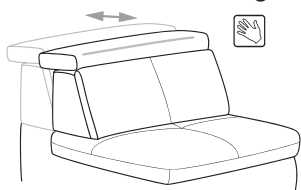

Durch leichtes Anheben und Zurücksetzen des Rückenkissens gestalten Sie eine weitere Sitztiefe. In der jeweiligen Type inklusive und nicht individuell bestellbar.

#### Kopfpolsterverstellung KV (\*) – gegen Aufpreis

##### \* Kopfpolsterverstellung KV

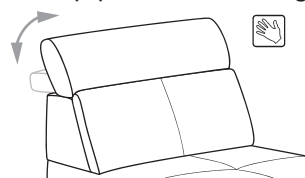

Einzel verstellbare Rückenpolster mit Rasterfunktion und Faltenoptimierung. In der jeweiligen (pro) Type nur komplett und nicht individuell bestellbar.

### 3 Sitzqualitäten

#### Federkern

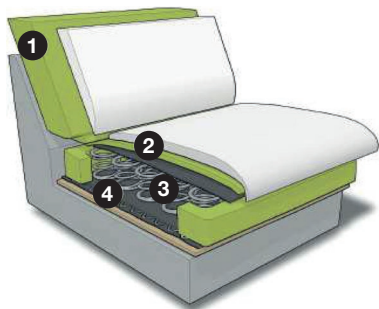

- 1 Kaltschaum ummantelt mit Polstervlies
- 2 hochwertiger Polyetherschaum
- 3 Federkern ummantelt mit Filz
- 4 Wellenunterfederung

#### Kaltschaum

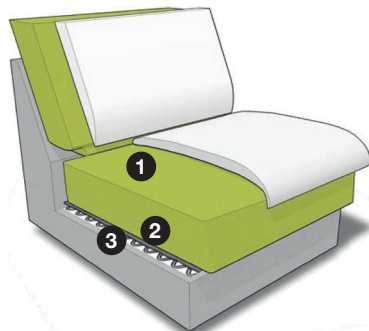

- 1 Kaltschaum ummantelt mit Polstervlies
- 2 Filzabdeckung
- 3 Wellenfeder

#### Boxspring (gegen Aufpreis) + 2 cm Sitzhöhe

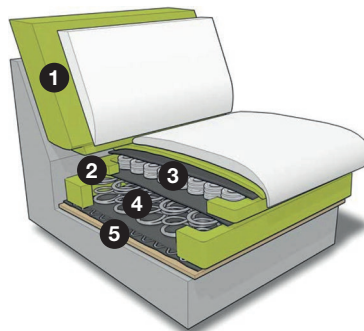

- 1 Kaltschaum ummantelt mit Polstervlies
- 2 hochwertiger Polyetherschaum
- 3 Taschenfederkern
- 4 Federkern ummantelt mit Filz
- 5 Wellenfeder

#### Liegefläche Bettauszug

Bei Boxspring-Polsterung hat der Betauszug eine geringe Maßabweichung in der Höhe zur Sitzfläche.

### 2 Rückenvarianten

#### Rücken A (alle Bezüge / Standard)

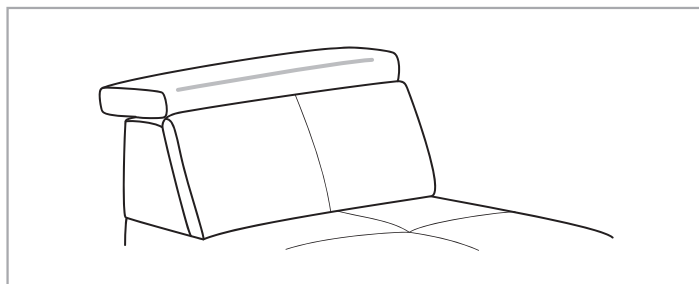

#### Rücken B (alle Bezüge)

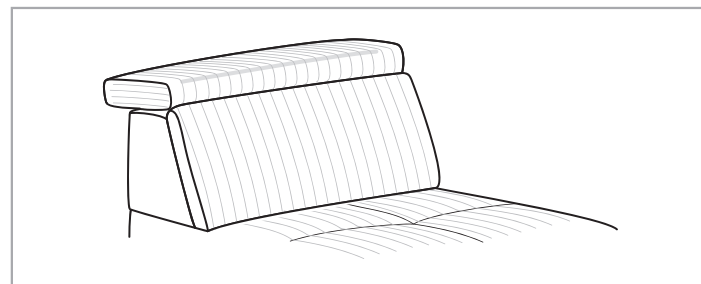

Achtung: Bei Bestellungen in dem **Bezug Cord/Feincord** ist ausschließlich **Rücken B** lieferbar.

■ Die warentypischen Produkteigenschaften, Garantiebestimmungen, Sicherheitshinweise, Gebrauchs- und Pflegeanweisungen sowie wichtige Hinweise zum Schutz Ihrer Fußböden entnehmen Sie bitte dem **set one Möbel-Gütepass** ([www.set-one-by-musterring.com](http://www.set-one-by-musterring.com)). Für nutzungsbedingte Eindrücke oder Abriebspuren auf empfindlichen Böden wird keine Haftung übernommen.

## Programmbesonderheiten, Programminformationen

### Darstellung des Stoffverlaufs beim Bezug Cord und Feincord

Dieses Modell ist auch in Cord / Feincord lieferbar. Die Richtung des Cord-/Feincord-Stoffverlaufs entnehmen Sie bitte den exemplarischen Piktogrammen.

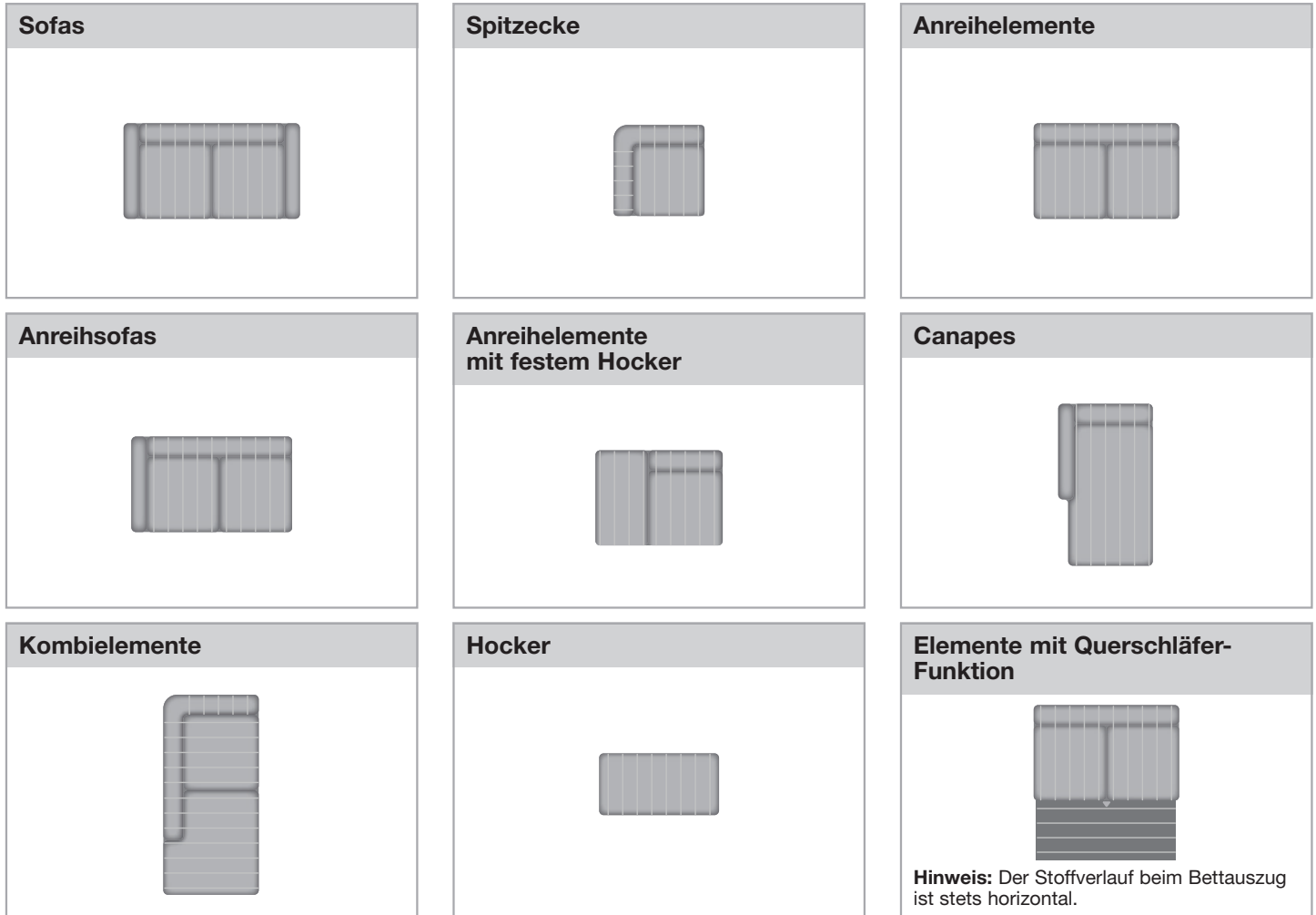

- **Stoffe:** Materialbezogene Hinweise finden Sie in unseren Stoffflaschen auf der Rückseite bei den einzelnen Stoffqualitäten. Alle Typen sind im Rücken echt bezogen.
  - **Kappnaht:** Die Garnfarbe ist dem jeweiligen Bezugsmaterial und dessen Farbe angepasst.
  - **Bezugsvariante (Zweifarbigkeit):**  
Achtung: Zur Berechnung des Preises bei einer Kombination aus 2 Bezügen wird immer der Preis aus der höheren Preisgruppe berechnet.
- 
- **Achtung:** Die Arm- und Kopfpolsterlehnen sind nicht zum Sitzen geeignet. Die maximale Belastbarkeit beträgt 10 kg.
  - **Hinweis zur Bestellung:** Bitte Zusammenstellung und Bezug auf jeder Bestellung angeben! Vorstehend, links beginnend. Bitte Stellskizze mitsenden.
  - **Wellenbildung:** Durch die unterschiedlichen Beschaffenheiten der Bezugsmaterialien und der verarbeiteten Polsterwatte neigt dieses leger verarbeitete Modell zur Wellenbildung. Unterstützt wird diese Entwicklung dadurch, dass Stoff sich unter Einfluss von Körperwärme, Körperfeuchtigkeit und Körpergewicht mehr oder minder dehnt und dadurch „Wellen“ bildet. Wellen, welche durch die Dehnungseigenschaften der verwendeten Stoffe oder aufgrund großer Polsterflächen entstehen, stellen keinen Sachmangel dar. Es handelt sich um einen natürlichen Vorgang, der als Charaktereigenschaft leger verarbeiteter Modelle zu sehen ist.

## Zusammenstellungen zum Vorzugspreis

(preisgleich auch spiegelbildlich möglich)

\* Kopfpolsterverstellung KV  
 ► Sitztiefenverstellung ST

Die Addition der Listenpreise ergibt nicht den Gesamtpreis!

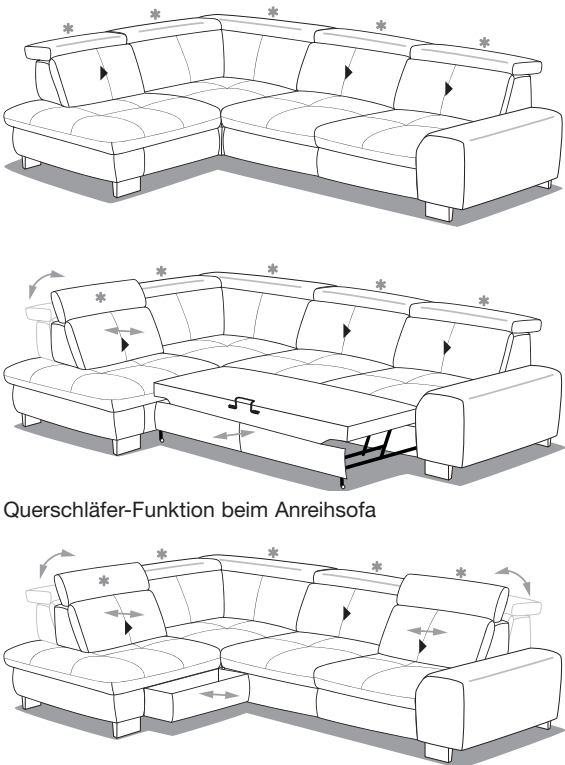
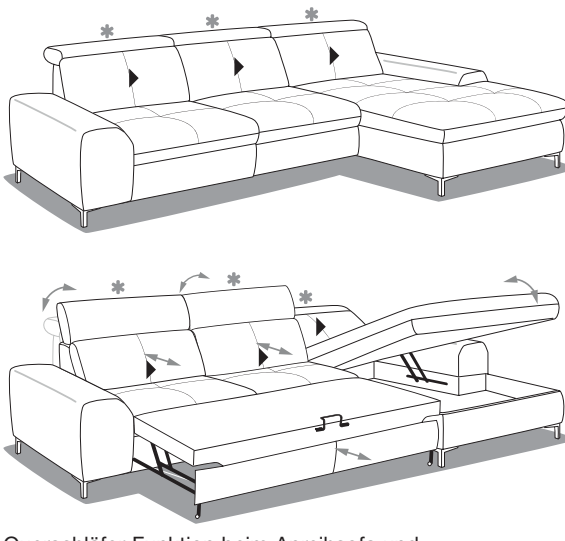
	Best.-Nr. / Maße Beschreibung	EUR
 <p data-bbox="111 929 486 952">Querschläfer-Funktion beim Anreihsofa</p> <p data-bbox="111 1198 438 1220">Schubkasten beim Kombielement</p>	<p data-bbox="758 436 877 459"><b>Vorschlag 1</b></p> <p data-bbox="758 459 901 481">bestehend aus:</p> <p data-bbox="758 481 1380 582"><b>1XKOLST</b> Kombielement, mit festem Hocker links, mit 1 x Sitztiefenverstellung, im Eckteil nicht möglich</p> <p data-bbox="758 582 1380 638"><b>3RST</b> Anreihsofa, 3-sitzig, Armlehne rechts, mit 2 x Sitztiefenverstellung</p> <p data-bbox="758 638 1220 660">Kaltschaum oder Federkern preisgleich wählbar.</p> <p data-bbox="758 660 1189 683"><b>3LST – 1XKORST</b> (spiegelbildliche Version)</p> <p data-bbox="758 694 1332 772">Schenkelmaß ca. 220 x 317 cm                  H 84/103 oder (86/105), SH 47 oder (49) Boxspring + 2 cm, ST 79(59) cm</p> <p data-bbox="758 806 925 828"><b>Gegen Aufpreis:</b></p> <p data-bbox="869 828 1556 996">Boxspringpolsterung Vorschlag 1 357,-                  Querschläfer-Funktion beim Anreihsofa 308,-                  Schubkasten beim Kombielement 109,-                  Kopfpolsterverstellung Anreihsofa * à 94,-  <b>XXLHoF</b> Hocker, rechteckig, aufklappbar, fest gepolstert (128 x 64 cm) 499,-                  Boxspringpolsterung Hocker 103,-</p> <p data-bbox="1220 918 1444 940"><b>Stoffgruppe FAMOSA</b></p> <p data-bbox="1492 1008 1540 1030">(VZ)</p>	<p data-bbox="1492 436 1556 492">1999,- (VZ)</p> <p data-bbox="1492 828 1556 1030">à 94,- 499,- 103,- (VZ)</p>
 <p data-bbox="111 1803 534 1848">Querschläfer-Funktion beim Anreihsofa und Aufklappfunktion Canape</p>	<p data-bbox="758 1265 877 1288"><b>Vorschlag 2</b></p> <p data-bbox="758 1288 901 1310">bestehend aus:</p> <p data-bbox="758 1310 1220 1411"><b>3LST</b> Anreihsofa, 3-sitzig, Armlehne links, mit 2 x Sitztiefenverstellung</p> <p data-bbox="758 1411 1220 1467"><b>CanXR</b> Canape, Armlehne rechts, ohne Sitztiefenverstellung</p> <p data-bbox="758 1467 1220 1489">Kaltschaum oder Federkern preisgleich wählbar.</p> <p data-bbox="758 1489 1165 1512"><b>CanXL – 3RST</b> (spiegelbildliche Version)</p> <p data-bbox="758 1523 1332 1601">Schenkelmaß ca. 307 x 195 cm                  H 84/103 oder (86/105), SH 47 oder (49) Boxspring + 2 cm, ST 79(59) cm</p> <p data-bbox="758 1635 925 1657"><b>Gegen Aufpreis:</b></p> <p data-bbox="869 1657 1556 1803">1 x Querschläfer-Funktion beim Anreihsofa 308,-                  1 x Aufklappfunktion Canape 184,-                  1 x Sitztiefenverstellung Canape ► à 103,-                  2 x Kopfpolsterverstellung Anreihsofa * à 94,-  <b>XXLHoF</b> Hocker, rechteckig, aufklappbar, fest gepolstert (128 x 64 cm) 499,-</p> <p data-bbox="1300 1747 1444 1769"><b>Stoffgruppe 2</b></p> <p data-bbox="1492 1836 1540 1859">(VZ)</p>	<p data-bbox="1492 1265 1556 1321">1999,- (VZ)</p> <p data-bbox="1492 1657 1556 1859">à 103,- à 94,- 499,- (VZ)</p>

Sitzgruppe mit 1 Armlehnvariante, 10 Fußvarianten und 3 Sitzkomfortvarianten. Die Sitztiefenverstellung ist serienmäßig inklusive. Gegen Aufpreis kann die Kopfpolsterverstellung gewählt werden.

### Beispiel: Federkern

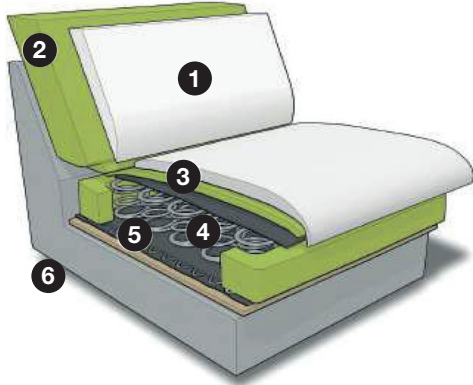

- ❶ Bezug
- ❷ Kaltschaum ummantelt mit Polstervlies
- ❸ hochwertiger Polyetherschäum
- ❹ Federkern ummantelt mit Filz
- ❺ Wellenunterfederung
- ❻ Füße: siehe Seite 2

### Achtung:

#### Kopfpolster

Das Kopfpolster ist auf keinen Fall zum Sitzen geeignet, da die Rückenpolsterung für einen senkrechten Druck in diesem Ausmaß nicht ausgelegt ist.

#### ArMLEHnen

Die Belastbarkeit der ArMLEHnen mit Mechanik ist auf maximal 10 kg ausgelegt.

- \* Kopfpolsterverstellung KV
- ▶ Sitztiefenverstellung ST

Sofas, Spitzecke							
Maße sind ca.-Maße	B 196, H 84/103 oder (86/105), SH 47 oder (49) Boxspring + 2 cm, T 126, ST 79(59) cm		B 222, H 84/103 oder (86/105), SH 47 oder (49) Boxspring + 2 cm, T 126, ST 79(59) cm		B 123, H 84/103 oder (86/105), SH 47 oder (49) Boxspring + 2 cm, T 123, ST 79(59) cm		
Artikel	Sofa, 2,5-sitzig, mit Sitztiefenverstellung		Sofa, 3-sitzig, mit Sitztiefenverstellung		Spitzecke, keine Sitztiefenverstellung möglich		
Best.-Nr.	<b>2,5ST</b>		<b>3ST</b>		<b>SE</b>		
Rücken	Kaltschaum oder Federkern	Boxspring	Kaltschaum oder Federkern	Boxspring	Kaltschaum oder Federkern	Boxspring	

### Stoffgruppen

1	1182,-	1351,-	1221,-	1426,-	622,-	690,-	
FAMOSA	1182,-	1351,-	1221,-	1426,-	622,-	690,-	
2	1195,-	1364,-	1233,-	1439,-	633,-	701,-	
3	1244,-	1413,-	1283,-	1488,-	684,-	752,-	
4	1295,-	1464,-	1334,-	1543,-	733,-	802,-	
5	1344,-	1513,-	1383,-	1588,-	784,-	853,-	

### Gegen Aufpreis

* Kopfpolsterverstellung KV	94,- (2x)	94,- (2x)	94,- (2x)	
▶ Sitztiefenverstellung ST	-	-	-	

# SO 3400

POLSTER



Anreihenelemente								
Maße sind ca.-Maße	B 134, H 84/103 oder (86/105), SH 47 oder (49) Boxspring + 2 cm, T 126, ST 79(59) cm	B 134, H 84/103 oder (86/105), SH 47 oder (49) Boxspring + 2 cm, T 126, ST 79(59) cm	B 160, H 84/103 oder (86/105), SH 47 oder (49) Boxspring + 2 cm, T 126, ST 79(59) cm	B 160, H 84/103 oder (86/105), SH 47 oder (49) Boxspring + 2 cm, T 126, ST 79(59) cm				
Artikel	Anreihenelement, 2,5-sitzig, ohne Armlehne, mit Sitztiefenverstellung	Anreihenelement, 2,5-sitzig, ohne Armlehne, mit Sitztiefenverstellung und Querschläfer-Funktion Liegefläche: 126 x 146 cm	Anreihenelement, 3-sitzig, ohne Armlehne, mit Sitztiefenverstellung	Anreihenelement, 3-sitzig, ohne Armlehne, mit Sitztiefenverstellung und Querschläfer-Funktion Liegefläche: 152 x 146 cm				
Best.-Nr.	<b>2,5ELST</b>		<b>2,5AELST</b>		<b>3ELST</b>		<b>3AELST</b>	
Rücken	Kaltschaum oder Federkern	Boxspring	Kaltschaum oder Federkern	Boxspring	Kaltschaum oder Federkern	Boxspring	Kaltschaum oder Federkern	Boxspring

### Stoffgruppen

1	701,-	870,-	1009,-	1178,-	943,-	1148,-	1248,-	1454,-
FAMOSA	701,-	870,-	1009,-	1178,-	943,-	1148,-	1248,-	1454,-
2	716,-	885,-	1022,-	1191,-	955,-	1161,-	1265,-	1471,-
3	765,-	934,-	1071,-	1240,-	1007,-	1212,-	1312,-	1518,-
4	817,-	985,-	1122,-	1291,-	1058,-	1263,-	1364,-	1569,-
5	864,-	1032,-	1171,-	1340,-	1107,-	1312,-	1413,-	1618,-

### Gegen Aufpreis

* Kopfpolsterverstellung KV	94,- (2x)	94,- (2x)	94,- (2x)	94,- (2x)
▶ Sitztiefenverstellung ST	-	-	-	-

Sitzgruppe mit 1 Armlehnvariante, 10 Fußvarianten und 3 Sitzkomfortvarianten. Die Sitztiefenverstellung ist serienmäßig inklusive. Gegen Aufpreis kann die Kopfpolsterverstellung gewählt werden.

### Beispiel: Federkern

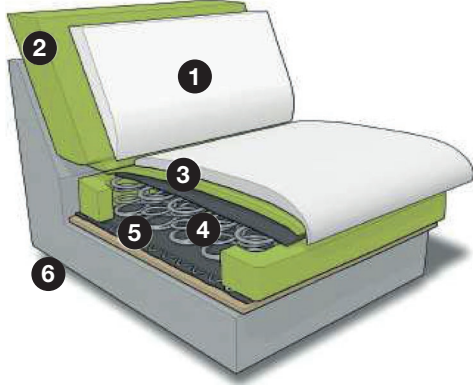

- ❶ Bezug
- ❷ Kaltschaum ummantelt mit Polstervlies
- ❸ hochwertiger Polyetherschäum
- ❹ Federkern ummantelt mit Filz
- ❺ Wellenunterfederung
- ❻ Füße: siehe Seite 2

### Achtung:

#### Kopfpolster

Das Kopfpolster ist auf keinen Fall zum Sitzen geeignet, da die Rückenpolsterung für einen senkrechten Druck in diesem Ausmaß nicht ausgelegt ist.

#### ArMLEHnen

Die Belastbarkeit der Armlehen mit Mechanik ist auf maximal 10 kg ausgelegt.

- \* Kopfpolsterverstellung KV
- ▶ Sitztiefenverstellung ST

Anreihsofas				
Maße sind ca.-Maße	B 139, H 84/103 oder (86/105), SH 47 oder (49) Boxspring + 2 cm, T 126, ST 79(59) cm	B 139, H 84/103 oder (86/105), SH 47 oder (49) Boxspring + 2 cm, T 126, ST 79(59) cm	B 165, H 84/103 oder (86/105), SH 47 oder (49) Boxspring + 2 cm, T 126, ST 79(59) cm	B 165, H 84/103 oder (86/105), SH 47 oder (49) Boxspring + 2 cm, T 126, ST 79(59) cm
Artikel	Anreihsofa, 2-sitzig, Armlehne links (Abb.) oder rechts, mit Sitztiefenverstellung	Anreihsofa, 2-sitzig, Armlehne links (Abb.) oder rechts, mit Sitztiefenverstellung und Schubkasten	Anreihsofa, 2,5-sitzig, Armlehne links (Abb.) oder rechts, mit Sitztiefenverstellung	Anreihsofa, 2,5-sitzig, Armlehne links (Abb.) oder rechts, mit Sitztiefenverstellung und Querschläfer-Funktion Liegefläche: 205 x 146 cm
Best.-Nr.	<b>2LST</b> (li.) <b>2RST</b> (re.)	<b>2SLST</b> (li.) <b>2SRST</b> (re.)	<b>2,5LST</b> (li.) <b>2,5RST</b> (re.)	<b>2,5ALST</b> (li.) <b>2,5ARST</b> (re.)
Rücken	Kaltschaum oder Federkern	Kaltschaum oder Federkern	Kaltschaum oder Federkern	Kaltschaum oder Federkern
	Boxspring	Boxspring	Boxspring	Boxspring

### Stoffgruppen

1	1041,-	1176,-	1150,-	1285,-	1067,-	1235,-	1374,-	1543,-
FAMOSA	1041,-	1176,-	1150,-	1285,-	1067,-	1235,-	1374,-	1543,-
2	1056,-	1191,-	1163,-	1297,-	1077,-	1246,-	1385,-	1554,-
3	1105,-	1240,-	1212,-	1347,-	1129,-	1297,-	1439,-	1607,-
4	1156,-	1291,-	1265,-	1400,-	1180,-	1349,-	1488,-	1657,-
5	1206,-	1340,-	1312,-	1447,-	1231,-	1400,-	1537,-	1706,-

### Gegen Aufpreis

* Kopfpolsterverstellung KV	94,- (2x)	94,- (2x)	94,- (2x)	94,- (2x)
▶ Sitztiefenverstellung ST	-	-	-	-



# SO 3400

POLSTER



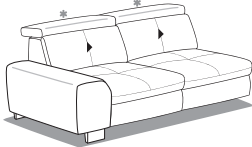
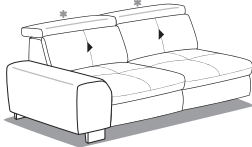

Anreihsofas				
Maße sind ca.-Maße	B 191, H 84/103 oder (86/105), SH 47 oder (49) Boxspring + 2 cm, T 126, ST 79(59) cm	B 191, H 84/103 oder (86/105), SH 47 oder (49) Boxspring + 2 cm, T 126, ST 79(59) cm		
Artikel	Anreihsofa, 3-sitzig, Armlehne links (Abb.) oder rechts, mit Sitztiefenverstellung	Anreihsofa, 3-sitzig, Armlehne links (Abb.) oder rechts, mit Sitztiefenverstellung und Querschläfer-Funktion Liegefläche: 231 x 146 cm		
Best.-Nr.	<b>3LST</b> (li.) <b>3RST</b> (re.)	<b>3ALST</b> (li.) <b>3ARST</b> (re.)		
Rücken	Kaltschaum oder Federkern	Boxspring	Kaltschaum oder Federkern	Boxspring

### Stoffgruppen

1	1077,-	1283,-	1385,-	1590,-	
FAMOSA	1077,-	1283,-	1385,-	1590,-	
2	1105,-	1310,-	1411,-	1616,-	
3	1156,-	1362,-	1460,-	1665,-	
4	1206,-	1411,-	1511,-	1716,-	
5	1253,-	1458,-	1563,-	1768,-	

### Gegen Aufpreis

* Kopfpolsterverstellung KV 	94,- (2x)	94,- (2x)		
▶ Sitztiefenverstellung ST 	-	-		

Sitzgruppe mit 1 Armlehnvariante, 10 Fußvarianten und 3 Sitzkomfortvarianten. Die Sitztiefenverstellung ist serienmäßig inklusive. Gegen Aufpreis kann die Kopfpolsterverstellung gewählt werden.

### Beispiel: Federkern

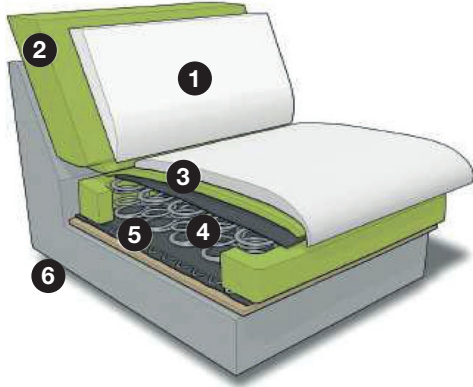

- 1 Bezug
- 2 Kaltschaum ummantelt mit Polstervlies
- 3 hochwertiger Polyetherschaum
- 4 Federkern ummantelt mit Filz
- 5 Wellenunterfederung
- 6 Füße: siehe Seite 2

### Achtung:

#### Kopfpolster

Das Kopfpolster ist auf keinen Fall zum Sitzen geeignet, da die Rückenpolsterung für einen senkrechten Druck in diesem Ausmaß nicht ausgelegt ist.

#### Armlehnen

Die Belastbarkeit der Armlehnen mit Mechanik ist auf maximal 10 kg ausgelegt.

- \* Kopfpolsterverstellung KV
- ▶ Sitztiefenverstellung ST

Anreihenelemente mit festem Hocker							
Maße sind ca.-Maße	B 114, H 84/103 oder (86/105), SH 47 oder (49) Boxspring + 2 cm, T 126, ST 79(59) cm						
Artikel	Anreihenelement, 1-sitzig, fester Hocker links (Abb.) oder rechts, mit Sitztiefenverstellung						
Best.-Nr.	<b>AhoL1ST</b> (li.) <b>1STAhoR</b> (re.)						
Rücken	Kaltschaum oder Federkern	Boxspring					

### Stoffgruppen

1	799,-	900,-					
FAMOSA	799,-	900,-					
2	814,-	915,-					
3	861,-	962,-					
4	911,-	1011,-					
5	964,-	1064,-					

### Gegen Aufpreis

* Kopfpolsterverstellung KV	94,-					
▶ Sitztiefenverstellung ST	-					

# SO 3400

POLSTER



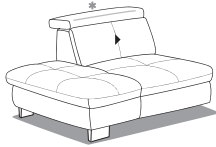
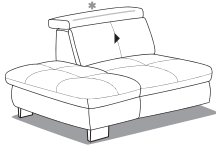
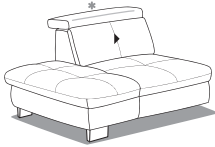
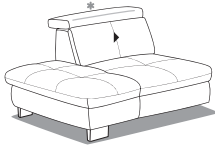

Anreihenelemente mit festem Hocker								
Maße sind ca.-Maße	B 140, H 84/103 oder (86/105), SH 47 oder (49) Boxspring + 2 cm, T 126, ST 79(59) cm	B 140, H 84/103 oder (86/105), SH 47 oder (49) Boxspring + 2 cm, T 126, ST 79(59) cm	B 140, H 84/103 oder (86/105), SH 47 oder (49) Boxspring + 2 cm, T 126, ST 79(59) cm	B 140, H 84/103 oder (86/105), SH 47 oder (49) Boxspring + 2 cm, T 126, ST 79(59) cm				
Artikel	Anreihenelement, 1,5-sitzig, fester Hocker links (Abb.) oder rechts, mit Sitztiefenverstellung	Anreihenelement, 1,5-sitzig, fester Hocker links (Abb.) oder rechts, aufklappbar, mit Sitztiefenverstellung	Anreihenelement, 1,5-sitzig, fester Hocker links (Abb.) oder rechts, mit Sitztiefenverstellung und Schubkasten	Anreihenelement, 1,5-sitzig, fester Hocker links (Abb.) oder rechts, aufklappbar, mit Sitztiefenverstellung und Schubkasten				
Best.-Nr.	<b>AhoL1,5ST</b> (li.) <b>1,5STAhoR</b> (re.)	<b>AhoFL1,5ST</b> (li.) <b>1,5STAhoFR</b> (re.)	<b>AhoL1,5SST</b> (li.) <b>1,5SSTAhoR</b> (re.)	<b>AhoFL1,5SST</b> (li.) <b>1,5SSTAhoFR</b> (re.)				
Rücken	Kaltschaum oder Federkern	Boxspring	Kaltschaum oder Federkern	Boxspring	Kaltschaum oder Federkern	Boxspring	Kaltschaum oder Federkern	Boxspring

### Stoffgruppen

1	827,-	962,-	936,-	1071,-	936,-	1071,-	1043,-	1178,-
FAMOSA	827,-	962,-	936,-	1071,-	936,-	1071,-	1043,-	1178,-
2	840,-	975,-	949,-	1084,-	949,-	1084,-	1058,-	1193,-
3	891,-	1026,-	998,-	1133,-	998,-	1133,-	1107,-	1242,-
4	941,-	1075,-	1050,-	1184,-	1050,-	1184,-	1159,-	1293,-
5	992,-	1126,-	1101,-	1235,-	1101,-	1235,-	1208,-	1342,-

### Gegen Aufpreis

* Kopfpolsterverstellung KV 	94,-	94,-	94,-	94,-
▶ Sitztiefenverstellung ST 	-	-	-	-

Sitzgruppe mit 1 Armlehnvariante, 10 Fußvarianten und 3 Sitzkomfortvarianten. Die Sitztiefenverstellung ist serienmäßig inklusive. Gegen Aufpreis kann die Kopfpolsterverstellung gewählt werden.

**Achtung:**

**Kopfpolster**

Das Kopfpolster ist auf keinen Fall zum Sitzen geeignet, da die Rückenpolsterung für einen senkrechten Druck in diesem Ausmaß nicht ausgelegt ist.

**Armlehnen**

Die Belastbarkeit der Armlehnen mit Mechanik ist auf maximal 10 kg ausgelegt.

**Beispiel: Federkern**

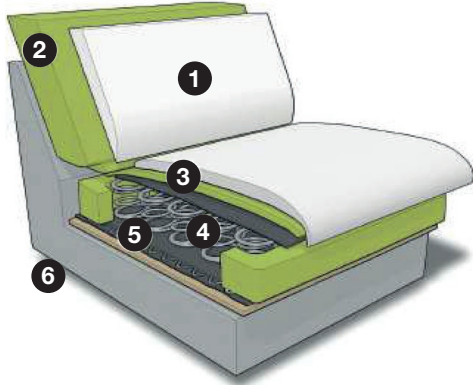

- ❶ Bezug
- ❷ Kaltschaum ummantelt mit Polstervlies
- ❸ hochwertiger Polyetherschäum
- ❹ Federkern ummantelt mit Filz
- ❺ Wellenunterfederung
- ❻ Füße: siehe Seite 2

\* Kopfpolsterverstellung KV  
 ▶ Sitztiefenverstellung ST

Anreihenelemente mit festem Hocker				
Maße sind ca.-Maße	B 166, H 84/103 oder (86/105), SH 47 oder (49) Boxspring + 2 cm, T 126, ST 79(59) cm	B 166, H 84/103 oder (86/105), SH 47 oder (49) Boxspring + 2 cm, T 126, ST 79(59) cm	B 166, H 84/103 oder (86/105), SH 47 oder (49) Boxspring + 2 cm, T 126, ST 79(59) cm	B 166, H 84/103 oder (86/105), SH 47 oder (49) Boxspring + 2 cm, T 126, ST 79(59) cm
Artikel	Anreihenelement, 2-sitzig, fester Hocker links (Abb.) oder rechts, mit Sitztiefenverstellung	Anreihenelement, 2-sitzig, fester Hocker links (Abb.) oder rechts, aufklappbar, mit Sitztiefenverstellung	Anreihenelement, 2-sitzig, fester Hocker links (Abb.) oder rechts, mit Sitztiefenverstellung und Schubkasten	Anreihenelement, 2-sitzig, fester Hocker links (Abb.) oder rechts, aufklappbar, mit Sitztiefenverstellung und Schubkasten
Best.-Nr.	<b>AhoL2ST</b> (li.) <b>2STAhoR</b> (re.)	<b>AhoFL2ST</b> (li.) <b>2STAhoFR</b> (re.)	<b>AhoL2SST</b> (li.) <b>2SSTAhoR</b> (re.)	<b>AhoFL2SST</b> (li.) <b>2SSTAhoFR</b> (re.)
Rücken	Kaltschaum oder Federkern	Kaltschaum oder Federkern	Kaltschaum oder Federkern	Kaltschaum oder Federkern
	Boxspring	Boxspring	Boxspring	Boxspring

**Stoffgruppen**

	1	2	3	4	5	1	2	3	4	5						
FAMOSA	953,-	1122,-	1062,-	1231,-	1062,-	1231,-	1169,-	1338,-	953,-	1122,-	1062,-	1231,-	1062,-	1231,-	1169,-	1338,-
	966,-	1135,-	1073,-	1242,-	1073,-	1242,-	1182,-	1351,-	1015,-	1184,-	1124,-	1293,-	1124,-	1293,-	1233,-	1402,-
	1067,-	1235,-	1173,-	1342,-	1173,-	1342,-	1283,-	1451,-	1116,-	1285,-	1227,-	1396,-	1227,-	1396,-	1334,-	1503,-

**Gegen Aufpreis**

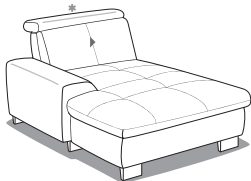
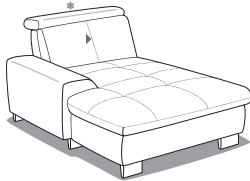
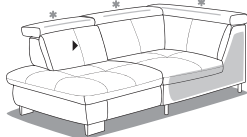
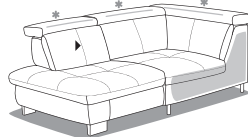

* Kopfpolsterverstellung KV	94,- (2x)	94,- (2x)	94,- (2x)	94,- (2x)
▶ Sitztiefenverstellung ST	-	-	-	-

Canapes, Kombielemente								
Maße sind ca.-Maße	B 116, H 84/103 oder (86/105), SH 47 oder (49) Boxspring + 2 cm, T 195, ST 153(133) cm	B 116, H 84/103 oder (86/105), SH 47 oder (49) Boxspring + 2 cm, T 195, ST 153(133) cm	B 123, H 84/103 oder (86/105), SH 47 oder (49) Boxspring + 2 cm, T 220, ST 153(133) cm	B 123, H 84/103 oder (86/105), SH 47 oder (49) Boxspring + 2 cm, T 220, ST 153(133) cm				
Artikel	Canape, Armlehne links (Abb.) oder rechts, Sitztiefenverstellung gegen Aufpreis	Canape, Armlehne links (Abb.) oder rechts, mit aufklappbarem Bettkasten, Sitztiefenverstellung gegen Aufpreis	Kombielement, mit festem Hocker links (Abb.) oder rechts, Sitztiefenverstellung im Eckteil nicht möglich	Kombielement, mit festem Hocker und Schubkasten links (Abb.) oder rechts, Sitztiefenverstellung im Eckteil nicht möglich				
Best.-Nr.	<b>CanXL</b> (li.) <b>CanXR</b> (re.)	<b>CanXFL</b> (li.) <b>CanXFR</b> (re.)	<b>1XKOLST</b> (li.) <b>1XKORST</b> (re.)	<b>1XKOSLST</b> (li.) <b>1XKOSRST</b> (re.)				
Rücken	Kaltschaum oder Federkern	Boxspring	Kaltschaum oder Federkern	Boxspring	Kaltschaum oder Federkern	Boxspring	Kaltschaum oder Federkern	Boxspring

### Stoffgruppen

1	1007,-	1141,-	1191,-	1323,-	1122,-	1291,-	1231,-	1400,-
FAMOSA	1007,-	1141,-	1191,-	1323,-	1122,-	1291,-	1231,-	1400,-
2	1020,-	1152,-	1203,-	1338,-	1159,-	1327,-	1268,-	1436,-
3	1069,-	1203,-	1250,-	1385,-	1208,-	1377,-	1317,-	1486,-
4	1120,-	1253,-	1302,-	1436,-	1259,-	1428,-	1366,-	1535,-
5	1169,-	1306,-	1353,-	1490,-	1308,-	1477,-	1415,-	1584,-

### Gegen Aufpreis

* Kopfpolsterverstellung KV 	94,-	94,-	94,- (3x)	94,- (3x)
▶ Sitztiefenverstellung ST 	103,-	103,-	-	-

# SO 3400

POLSTER



Hocker								
Maße sind ca.-Maße	B 60, H 47 oder (49) Boxspring + 2 cm, T 60 cm		B 60, H 47 oder (49) Boxspring + 2 cm, T 60 cm		B 129, H 47 oder (49) Boxspring + 2 cm, T 64 cm		B 129, H 47 oder (49) Boxspring + 2 cm, T 64 cm	
Artikel	Hocker, fest gepolstert, Federkern nicht möglich		Hocker, aufklappbar, fest gepolstert, Federkern nicht möglich		Hocker, fest gepolstert, Federkern nicht möglich		Hocker, aufklappbar, fest gepolstert, Federkern nicht möglich	
Best.-Nr.	<b>Ho</b>		<b>HoF</b>		<b>XXLHo</b>		<b>XXLHoF</b>	
Rücken	Kaltschaum	Boxspring	Kaltschaum	Boxspring	Kaltschaum	Boxspring	Kaltschaum	Boxspring

**Stoffgruppen**

1	265,-	333,-	357,-	425,-	402,-	502,-	496,-	596,-
FAMOSA	265,-	333,-	357,-	425,-	402,-	502,-	499,- (VZ)	596,-
2	265,-	333,-	357,-	425,-	402,-	502,-	499,- (VZ)	596,-
3	304,-	372,-	400,-	468,-	442,-	543,-	539,-	639,-
4	344,-	413,-	440,-	509,-	483,-	584,-	575,-	675,-
5	385,-	453,-	481,-	549,-	522,-	622,-	616,-	716,-





**Gegen Aufpreis**

* Kopfpolsterverstellung KV	-	-	-	-	-	-	-	-
► Sitztiefenverstellung ST	-	-	-	-	-	-	-	-

# SO 3400

POLSTER





Kissen					
Maße sind ca.-Maße	40 x 40 cm	50 x 50 cm	45 x 50 cm	47 x 15 x 15 cm	58 x 25 cm
Artikel	Kissen	Kissen	Armlehnenkissen	Armlehnenkissen eckig, mit Reißverschluss, fester Schaumstofffüllung und rutschfester Unterlage	Nierenkissen
Best.-Nr.	<b>Kissen 40x40</b>	<b>Kissen 50x50</b>	<b>Armlehnenkissen 45x50</b>	<b>Armlehnenkissen eckig</b>	<b>Nierenkissen 58x25</b>
Rücken	-	-	-	-	-

### Stoffgruppen

1	28,-	41,-	68,-	77,-	36,-
FAMOSA	28,-	41,-	68,-	77,-	36,-
2	28,-	41,-	68,-	77,-	36,-
3	28,-	41,-	68,-	77,-	36,-
4	28,-	41,-	68,-	77,-	36,-
5	28,-	41,-	68,-	77,-	36,-

### Gegen Aufpreis

* Kopfpolsterverstellung KV 	-	-	-	-	-
▶ Sitztiefenverstellung ST 	-	-	-	-	-

# SO 3400

POLSTER



Zusammenstellung				
Maße sind ca.-Maße inkl. Armlehne	B 317, H 84/103 oder (86/105), SH 47 oder (49) Boxspring + 2 cm, T 220, ST 79(59) cm		B 307, H 84/103 oder (86/105), SH 47 oder (49) Boxspring + 2 cm, T 195, ST 79(59) cm	
Artikel	Kombielement mit festem Hocker links (Abb.) oder rechts, Sitztiefenverstellung im Eckteil nicht möglich – Anreihsofa, 3-sitzig, Armlehne links oder rechts (Abb.), mit Sitztiefenverstellung		Anreihsofa, 3-sitzig, Armlehne links (Abb.) oder rechts, mit 2 x Sitztiefenverstellung – Canape, Armlehne rechts (Abb.) oder links, ohne Sitztiefenverstellung	
Best.-Nr.	<b>1XKOLST – 3RST</b> (Abb.) <b>3LST – 1XKORST</b> (spiegelbildlich)		<b>3LST – CanXR</b> (Abb.) <b>CanXL – 3RST</b> (spiegelbildlich)	
Rücken	Kaltschaum oder Federkern	Boxspring	Kaltschaum oder Federkern	Boxspring

### Stoffgruppen

	1	2	3	4	5
1	2199,-	2574,-	2084,-	2424,-	
FAMOSA	1999,- (VZ)	2574,-	2084,-	2424,-	
2	2264,-	2638,-	1999,- (VZ)	2424,-	
3	2364,-	2738,-	2125,-	2462,-	
4	2465,-	2839,-	2225,-	2565,-	
5	2561,-	2935,-	2326,-	2663,-	

### Gegen Aufpreis

* Kopfpolsterverstellung KV	94,- (5x)	94,- (3x)
► Sitztiefenverstellung ST	103,- (3x)	103,- (3x)
Querschläferfunktion	308,-	308,-