

HOMESTORY

WOHNEN, WIE ES DIR GEFÄLLT.

WOHNEN

PREIS- UND TYPENLISTE

www.set-one-by-musterring.de



LANCASTER

Wegen unterschiedlicher MwSt.-Sätze, Transport- und Abwicklungskosten hat außerhalb Deutschlands die jeweilige nationale Preisliste Gültigkeit. Diese Preisliste ist inkl. der gesetzlichen MwSt.

Alle Preise sind Abholpreise. Lieferung und Montage erhalten Sie gegen Aufpreis. Bitte fragen Sie Ihren Einrichtungsberater.

Produktveränderungen und Qualitätsverbesserungen im Sinne des technischen Fortschrittes oder zum Erhalt der Lieferfähigkeit (Form/Farbe/Funktion usw.) bzw. die Korrektur von irrtümlichen Angaben behalten wir uns vor.



230301DEDSO – gültig ab 01.03.2023

set one
by Musterring

Ausführungen

Korpus und Fronten

- Weiß matt

Absetzung

- Artisan-Eiche-Nachbildung

Sichtbare Rückwände

- Weiß 3D-Nachbildung (geschroppt)

oder

Korpus und Fronten

- Grau Anthrazit

Absetzung

- Eiche-Ribbeck Cognac-Nachbildung

Sichtbare Rückwände

- Eiche-Ribbeck Cognac-Nachbildung (glatt)

Glas:

- Vitrinenfächer in Klarglas (ESG)
- Beleuchtete Deckblätter und Böden in Milchglas (ESG)

Griffe:

- Metallgriffe (Farbe Grau)

Programmübersicht

■ Vorschläge zum Vorzugspreis	Seiten 3 – 5
■ Lowboards	Seite 6
■ Sideboards	Seite 6
■ Highboards	Seite 7
■ Korpuselemente	Seite 7
■ Wandborde	Seite 7
■ Zubehör	Seite 8
■ Couchtische	Seite 8
■ Esstische	Seite 8

Achtung: Die Bestellnummer der Einzeltypen muss immer mit der gewünschten Ausführung ergänzt werden. Z. B. **31-B** = Type 31 in der Ausführung B (Grau Anthrazit mit Eiche-Ribbeck Cognac-Nachbildung)



Soft-Close-Funktion bei Türen (gegen Aufpreis) und Schubkästen



5 Jahre Garantie, verbrieft im **set one** Gütepass

Programmbesonderheiten / Programminformationen



- Breite bei Vorschlägen mit ca. 10 cm Abstand zwischen den Einzeltypen.
- Rückwand Sperrholz, Stärke 3,5 mm, eingenetet.
- Schranktüren 110°-Öffnungswinkel.
- Schranktüren mit Softabstoppung (gegen Aufpreis).
- Schubkästen auf Unterboden-Metallführungen – mit Selbsteinzug und Softabstoppung.
- Alle Beschläge aus Metall, extrem stabil und hoch belastbar.
- Einlegeböden 16 mm stark, auf Metallbodenträgern.
- Glastüren aus Sicherheitsglas.
- Ausschnitte für elektrische Kabel bei Lowboards 34 und 38.

Wichtige Planungshinweise:

- Klären Sie bauwerkbedingte Gegebenheiten, Hemmnisse, Maße und Belastungswerte bei der Bedarfsermittlung, damit eine mangelfreie Vertragserfüllung gewährleistet ist.
- Beachten Sie bei Planungen mit Wandmontageelementen die max. Belastungswerte und die Wandbeschaffenheit (Festmauerwerk erforderlich).
- Klären Sie elektrische Vorleistungen für Anschluss- und Gerätetechnik (frei hängende Beleuchtungssysteme erfordern Kabelkanallösungen auf oder unter Putz).
- **Die warentypischen Produkteigenschaften, Garantiebestimmungen, Sicherheitshinweise, Gebrauchs- und Pflegeanweisungen sowie wichtige Hinweise zum Schutz Ihrer Fußböden entnehmen Sie bitte dem set one Möbel-Gütepass (www.set-one-by-musterring.com). Für nutzungsbedingte Eindrücke oder Abriebspuren auf empfindlichen Böden wird keine Haftung übernommen.**

* Type inkl. Beleuchtung, **Trafo zwingend erforderlich (siehe Seite 8)**.
Infos zur Beleuchtung siehe Typenbeschreibung.

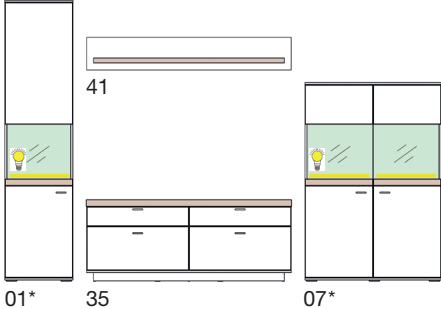
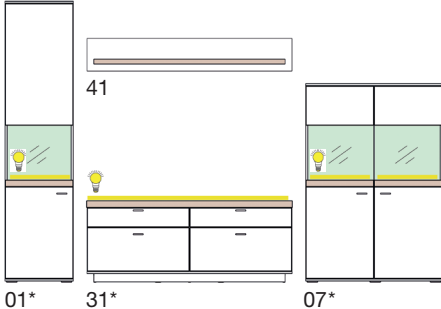
Vorschläge zum Vorzugspreis

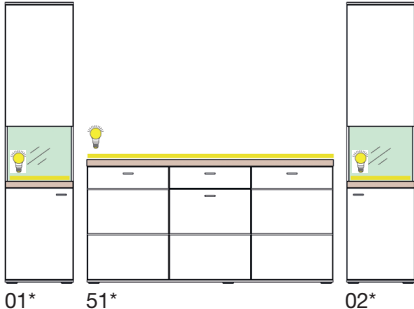
	Best.-Nr. / Maße Beschreibung	EUR	
VORSCHLAG 260 (spiegelbildlich 360)	 <p>01* 35 07*</p> <p>B ca. 320, H 206,2, T 43,8 cm</p>	<p>Vorschlag 260 (Abb.) bestehend aus: 1 x 01*, 1 x 35, 1 x 07*, 1 x 41</p> <p>Vorschlag 360 (spiegelbildlich) bestehend aus: 1 x 02*, 1 x 35, 1 x 07*, 1 x 41</p> <p>Gegen Aufpreis: 3 x 99-A Softabstoppung, 2er-Set 1 x Trafo-6 Trafo inkl. Fernbedienung und Dimmer, für 6 Ministecker, zwingend erforderlich</p>	<p>1695,- (VZ)</p> <p>1695,- (VZ)</p> <p>à 14,- 113,-</p>
VORSCHLAG 60 (spiegelbildlich 160)	 <p>01* 31* 07*</p> <p>B ca. 320, H 206,2, T 43,6 cm</p>	<p>Vorschlag 60 (Abb.) bestehend aus: 1 x 01*, 1 x 31*, 1 x 07*, 1 x 41</p> <p>Vorschlag 160 (spiegelbildlich) bestehend aus: 1 x 02*, 1 x 31*, 1 x 07*, 1 x 41</p> <p>Gegen Aufpreis: 3 x 99-A Softabstoppung, 2er-Set 1 x Trafo-6 Trafo inkl. Fernbedienung und Dimmer, für 6 Ministecker, zwingend erforderlich</p>	<p>1907,- (VZ)</p> <p>1907,- (VZ)</p> <p>à 14,- 113,-</p>
VORSCHLAG 280	 <p>01* 55 02*</p> <p>B ca. 300, H 206,2, T 43,8 cm</p>	<p>Vorschlag 280 bestehend aus: 1 x 01*, 1 x 55, 1 x 02*</p> <p>Gegen Aufpreis: 5 x 99-A Softabstoppung, 2er-Set 1 x Trafo-6 Trafo inkl. Fernbedienung und Dimmer, für 6 Ministecker, zwingend erforderlich</p>	<p>1483,- (VZ)</p> <p>à 14,- 113,-</p>
VORSCHLAG 80	 <p>01* 51* 02*</p> <p>B ca. 300, H 206,2, T 43,6 cm</p>	<p>Vorschlag 80 bestehend aus: 1 x 01*, 1 x 51*, 1 x 02*</p> <p>Gegen Aufpreis: 5 x 99-A Softabstoppung, 2er-Set 1 x Trafo-6 Trafo inkl. Fernbedienung und Dimmer, für 6 Ministecker, zwingend erforderlich</p>	<p>1801,- (VZ)</p> <p>à 14,- 113,-</p>

* Type inkl. Beleuchtung, **Trafo zwingend erforderlich (siehe Seite 8).**
 Infos zur Beleuchtung siehe Typenbeschreibung.
 ** Infos zur Beleuchtung siehe Seite 8.

Vorschläge zum Vorzugspreis

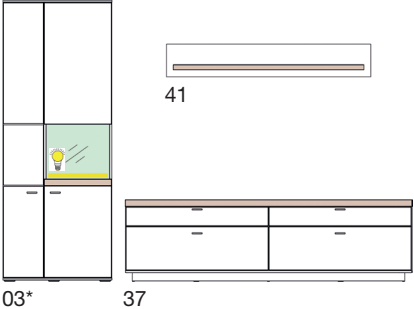
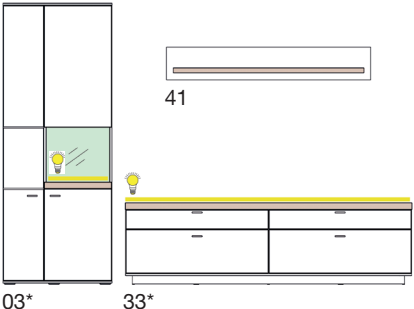
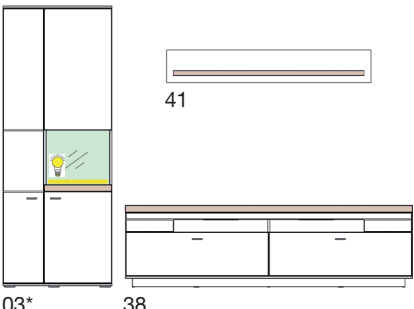
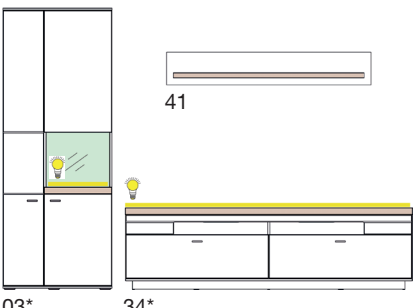
	Best.-Nr. / Maße Beschreibung	EUR
VORSCHLAG 242 (spiegelbildlich 342)	 <p>03* 37</p> <p>B ca. 300, H 206,2, T 43,8 cm</p>	<p>Vorschlag 242 (Abb.) bestehend aus: 1 x 03*, 1 x 37, 1 x 41</p> <p>Vorschlag 342 (spiegelbildlich) bestehend aus: 1 x 04*, 1 x 37, 1 x 41</p> <p>Gegen Aufpreis: 2 x 99-A Softabstoppung, 2er-Set à 14,- 1 x Trafo-2 Trafo inkl. Fernbedienung und Dimmer, für 2 Ministecker, 83,- 1 x Trafo-6 Trafo inkl. Fernbedienung und Dimmer, für 6 Ministecker, zwingend erforderlich 113,-</p>
	 <p>03* 33*</p> <p>B ca. 300, H 206,2, T 43,6 cm</p>	<p>Vorschlag 42 (Abb.) bestehend aus: 1 x 03*, 1 x 33*, 1 x 41</p> <p>Vorschlag 142 (spiegelbildlich) bestehend aus: 1 x 04*, 1 x 33*, 1 x 41</p> <p>Gegen Aufpreis: 2 x 99-A Softabstoppung, 2er-Set à 14,- 1 x Trafo-6 Trafo inkl. Fernbedienung und Dimmer, für 6 Ministecker, zwingend erforderlich 113,-</p>
VORSCHLAG 276 (spiegelbildlich 376)	 <p>03* 38</p> <p>B ca. 300, H 206,2, T 43,8 cm</p>	<p>Vorschlag 276 (Abb.) bestehend aus: 1 x 03*, 1 x 38, 1 x 41</p> <p>Vorschlag 376 (spiegelbildlich) bestehend aus: 1 x 04*, 1 x 38, 1 x 41</p> <p>Gegen Aufpreis: 2 x 99-A Softabstoppung, 2er-Set à 14,- 1 x 144 LED-Beleuchtung für offene Fächer vom Lowboard ** 92,- 1 x Trafo-2 Trafo inkl. Fernbedienung und Dimmer, für 2 Ministecker, 83,- 1 x Trafo-6 Trafo inkl. Fernbedienung und Dimmer, für 6 Ministecker, zwingend erforderlich 113,-</p>
	 <p>03* 34*</p> <p>B ca. 300, H 206,2, T 43,6 cm</p>	<p>Vorschlag 76 (Abb.) bestehend aus: 1 x 03*, 1 x 34*, 1 x 41</p> <p>Vorschlag 176 (spiegelbildlich) bestehend aus: 1 x 04*, 1 x 34*, 1 x 41</p> <p>Gegen Aufpreis: 2 x 99-A Softabstoppung, 2er-Set à 14,- 1 x 144 LED-Beleuchtung für offene Fächer vom Lowboard ** 92,- 1 x Trafo-6 Trafo inkl. Fernbedienung und Dimmer, für 6 Ministecker, zwingend erforderlich 113,-</p>

* Type inkl. Beleuchtung, **Trafo zwingend erforderlich (siehe Seite 8)**.
 Infos zur Beleuchtung siehe Typenbeschreibung.
 ** Infos zur Beleuchtung siehe Seite 8.

Vorschläge zum Vorzugspreis

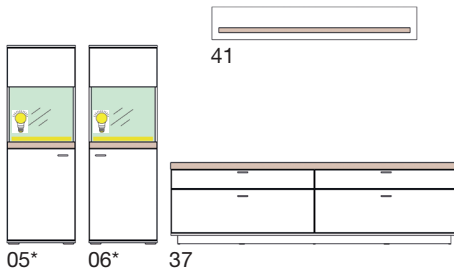
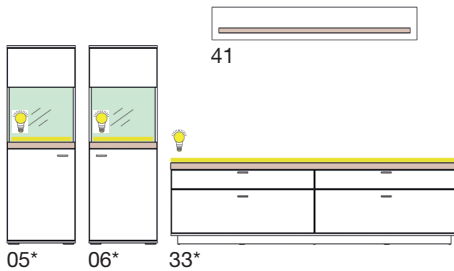
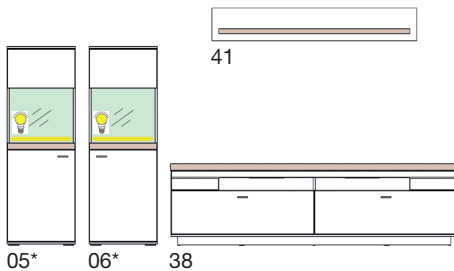
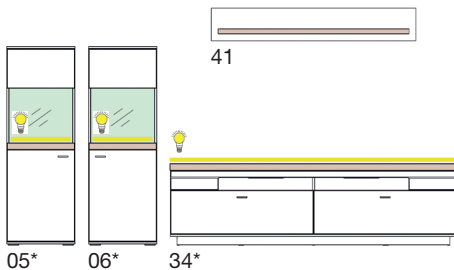
	Best.-Nr. / Maße Beschreibung	EUR
VORSCHLAG 257 (spiegelbildlich 357)	 <p>Vorschlag 257 (Abb.) bestehend aus: 1 x 05*, 1 x 06*, 1 x 37, 1 x 41</p> <p>Vorschlag 357 (spiegelbildlich) bestehend aus: 1 x 05*, 1 x 06*, 1 x 37, 1 x 41</p> <p>Gegen Aufpreis: 2 x 99-A Softabstoppung, 2er-Set 1 x Trafo-6 Trafo inkl. Fernbedienung und Dimmer, für 6 Ministecker, zwingend erforderlich</p> <p>B ca. 330, H ca. 170, T 43,8 cm</p>	1483,- (VZ) 1483,- (VZ) à 14,- 113,-
	 <p>Vorschlag 57 (Abb.) bestehend aus: 1 x 05*, 1 x 06*, 1 x 33*, 1 x 41</p> <p>Vorschlag 157 (spiegelbildlich) bestehend aus: 1 x 05*, 1 x 06*, 1 x 33*, 1 x 41</p> <p>Gegen Aufpreis: 2 x 99-A Softabstoppung, 2er-Set 1 x Trafo-6 Trafo inkl. Fernbedienung und Dimmer, für 6 Ministecker, zwingend erforderlich</p> <p>B ca. 330, H ca. 170, T 43,6 cm</p>	1907,- (VZ) 1907,- (VZ) à 14,- 113,-
VORSCHLAG 278 (spiegelbildlich 378)	 <p>Vorschlag 278 (Abb.) bestehend aus: 1 x 05*, 1 x 06*, 1 x 38, 1 x 41</p> <p>Vorschlag 378 (spiegelbildlich) bestehend aus: 1 x 05*, 1 x 06*, 1 x 38, 1 x 41</p> <p>Gegen Aufpreis: 2 x 99-A Softabstoppung, 2er-Set 1 x 144 LED-Beleuchtung für offene Fächer vom Lowboard ** 1 x Trafo-6 Trafo inkl. Fernbedienung und Dimmer, für 6 Ministecker, zwingend erforderlich</p> <p>B ca. 330, H ca. 170, T 43,8 cm</p>	1377,- (VZ) 1377,- (VZ) à 14,- 92,- 113,-
	 <p>Vorschlag 78 (Abb.) bestehend aus: 1 x 05*, 1 x 06*, 1 x 34*, 1 x 41</p> <p>Vorschlag 178 (spiegelbildlich) bestehend aus: 1 x 05*, 1 x 06*, 1 x 34*, 1 x 41</p> <p>Gegen Aufpreis: 2 x 99-A Softabstoppung, 2er-Set 1 x 144 LED-Beleuchtung für offene Fächer vom Lowboard ** 1 x Trafo-6 Trafo inkl. Fernbedienung und Dimmer, für 6 Ministecker, zwingend erforderlich</p> <p>B ca. 330, H ca. 170, T 43,6 cm</p>	1801,- (VZ) 1801,- (VZ) à 14,- 92,- 113,-

* Type inkl. Beleuchtung, **Trafo zwingend erforderlich** (siehe Seite 8).
 ** Infos zur Beleuchtung siehe Seite 8.

Lowboards ohne Beleuchtung, H 58,7 cm

Lowboards inkl. Beleuchtung, H 60,0 cm

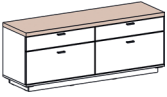
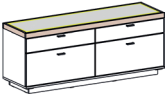
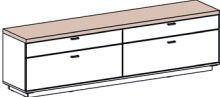
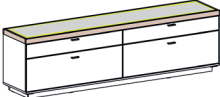
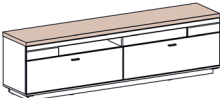
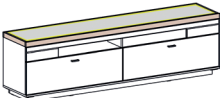
Best.-Nr. / Maße Beschreibung	EUR	Best.-Nr. / Maße Beschreibung	EUR
 <p>35 1 Abdeckblatt in Absetzung 4 Schubkästen B 150,1, T 43,8 cm</p>	474,-	 <p>31* 1 Glas-Abdeckblatt mit Rahmen in Absetzung inkl. LED-Beleuchtung, 2 Ministecker, 18,6 Watt, EEK F (decodom, 31) 4 Schubkästen B 150,1, T 43,6 cm</p> <p>Gegen Aufpreis: Trafo zwingend erforderlich</p>	750,-
 <p>37 1 Abdeckblatt in Absetzung 8 Schubkästen an 4 Fronten B 210,0, T 43,8 cm</p>	649,-	 <p>33* 1 Glas-Abdeckblatt mit Rahmen in Absetzung inkl. LED-Beleuchtung, 2 Ministecker, 24,4 Watt, EEK F (decodom, 33) 8 Schubkästen an 4 Fronten B 210,0, T 43,6 cm</p> <p>Gegen Aufpreis: Trafo zwingend erforderlich</p>	1063,-
 <p>38 1 Abdeckblatt in Absetzung 2 offene Fächer 4 Schubkästen an 2 Fronten B 210,0, T 43,8 cm Lichte Nischenmaße: 2 x B 68,4, H 8,8, T 30,8 cm</p> <p>Gegen Aufpreis: 1 x 144 2er-Set LED-Nischenbeleuchtung (Kaltlicht)**</p>	514,- à 92,-	 <p>34* 1 Glas-Abdeckblatt mit Rahmen in Absetzung inkl. LED-Beleuchtung, 2 Ministecker, 24,4 Watt, EEK F (decodom, 34) 2 offene Fächer 4 Schubkästen an 2 Fronten B 210,0, T 43,6 cm Lichte Nischenmaße: 2 x B 68,4, H 8,8, T 30,8 cm</p> <p>Gegen Aufpreis: 1 x 144 2er-Set LED-Nischenbeleuchtung (Kaltlicht)** Trafo zwingend erforderlich</p>	928,- à 92,-

Sideboard ohne Beleuchtung, H 89,7 cm



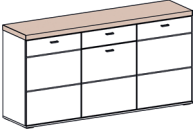
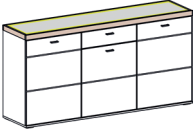

Sideboard inkl. Beleuchtung, H 91,0 cm

 <p>55 1 Abdeckblatt in Absetzung 1 Schubkasten 3 Türen 3 Einlegeböden B 180,0, T 43,8 cm</p> <p>Gegen Aufpreis: 3 x 99-A Softabstoppung, 2er-Set</p>	549,- à 14,-	 <p>51* 1 Glas-Abdeckblatt mit Rahmen in Absetzung inkl. LED-Beleuchtung, 2 Ministecker, 21,5 Watt, EEK F (decodom, 51) 1 Schubkasten 3 Türen 3 Einlegeböden B 180,0, T 43,6 cm</p> <p>Gegen Aufpreis: 3 x 99-A Softabstoppung, 2er-Set Trafo zwingend erforderlich</p>	872,- à 14,-
---	-----------------	--	-----------------

* Type inkl. Beleuchtung, **Trafo zwingend erforderlich (siehe Seite 8).**

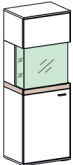
Highboards inkl. Beleuchtung, H 145,8 cm

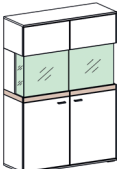
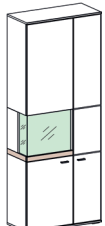
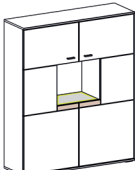
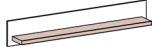
Korpuselemente inkl. Bel., H 206,2 cm

Best.-Nr. / Maße Beschreibung	EUR	Best.-Nr. / Maße Beschreibung	EUR
 <p>05* Türanschlag links (Abb.) 06* Türanschlag rechts</p> <p>1 Tür mit Glasausschnitt 2 Korpuseiten mit Glasausschnitt 1 Vitrinenfachboden aus Glas inkl. LED-Beleuchtung, 2 Ministecker, 8,4 Watt, EEK F (decodom, 05/06) 1 Absetzung unter Vitrinenfach 1 Einlegeboden</p> <p>B 50,1, T 37,2 cm</p>	416,- 416,-	 <p>01* Türanschlag links (Abb.) 02* Türanschlag rechts</p> <p>1 Tür mit Glasausschnitt 2 Korpuseiten mit Glasausschnitt 1 Vitrinenfachboden aus Glas inkl. LED-Beleuchtung, 2 Ministecker, 8,4 Watt, EEK F (decodom, 01/02) 1 Absetzung unter Vitrinenfach 2 Einlegeböden</p> <p>B 50,1, T 37,2 cm</p>	514,- 514,-
<p>Gegen Aufpreis: 1 x 99-A Softabstoppung, 2er-Set Trafo zwingend erforderlich</p>	14,-	<p>Gegen Aufpreis: 1 x 99-A Softabstoppung, 2er-Set Trafo zwingend erforderlich</p>	14,-
 <p>07*</p> <p>2 Türen mit Glasausschnitt 2 Korpuseiten mit Glasausschnitt 1 Vitrinenfachboden aus Glas inkl. LED-Beleuchtung, 2 Ministecker, 13,2 Watt, EEK F (decodom, 07) 1 Absetzung unter Vitrinenfach 1 Einlegeboden</p> <p>B 100,1, T 37,2 cm</p>	657,-	 <p>04* (Abb.) 03* (spiegelbildlich)</p> <p>1 Tür mit Glasausschnitt 1 Korpuseite mit Glasausschnitt 1 Vitrinenfachboden aus Glas inkl. LED-Beleuchtung, 2 Ministecker, 8,4 Watt, EEK F (decodom, 03/04) 1 Absetzung unter Vitrinenfach 1 Tür 4 Einlegeböden</p> <p>B 80,1, T 37,2 cm</p>	624,- 624,-
<p>Gegen Aufpreis: 2 x 99-A Softabstoppung, 2er-Set Trafo zwingend erforderlich</p>	à 14,-	<p>Gegen Aufpreis: 2 x 99-A Softabstoppung, 2er-Set Trafo zwingend erforderlich</p>	à 14,-
 <p>52*</p> <p>2 Türen 1 offenes Fach mit Boden aus Glas inkl. LED-Beleuchtung, 2 Ministecker, 8,4 Watt, EEK F (decodom, 52) 1 Absetzung unter offenem Fach 3 Einlegeböden</p> <p>B 120,0, T 37,2 cm</p> <p>Lichte Nischenmaße: B 46,6, H 40,6, T 33,2 cm</p>	649,-	<p>Wandborde, H 24,0 cm (inkl. Wandbefestigung für Festmauerwerk)</p>	
<p>Gegen Aufpreis: 2 x 99-A Softabstoppung, 2er-Set Trafo zwingend erforderlich</p>	à 14,-	 <p>41</p> <p>1 Paneel in Korpusfarbe 1 Ablageboden in Absetzung B 150,0, T 21,6 cm</p> <p>Belastbarkeit max. 5 kg</p>	83,-
		 <p>42</p> <p>1 Paneel in Korpusfarbe 1 Ablageboden in Absetzung B 180,0, T 21,6 cm</p> <p>Belastbarkeit max. 6 kg</p>	108,-

Zubehör

Couchtische, H 45,0 cm

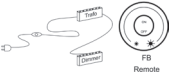
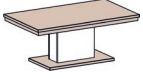
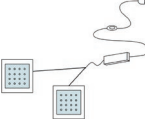
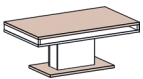
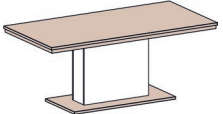
Best.-Nr. / Maße Beschreibung	EUR	Best.-Nr. / Maße Beschreibung	EUR
 <p>Trafo-2 für max. 2 Ministecker, max. 36 W Trafo-6 für max. 6 Ministecker, max. 50 W</p> <p>1 Fernbedienung 1 Trafo mit Infrarotsensor 1 Dimmer 1 Verlängerungskabel</p> <p>Trafo für Typen mit integrierter Beleuchtung, zwingend erforderlich (gegen Aufpreis). Bitte die Anzahl der benötigten Ministecker und die max. Belastung (Watt) beachten. Die benötigten Infos finden Sie in der Typenbeschreibung.</p>	83,- 113,-	 <p>71</p> <p>1 Platte in Absetzung 1 Säule in Korpusfarbe 1 Bodenplatte in Absetzung 110,0 x 65,0 cm</p>	311,-
 <p>144</p> <p>2er-Set Unterbauleuchte Kaltlicht, 2 Ministecker, 2 x LED-Leuchte, je 1,5 Watt, EEK F (decodom, 144) inkl. Trafo mit Fußschalter</p> <p>Für Type: 34 und 38</p>	92,-	 <p>72</p> <p>1 Platte in Absetzung inkl. Nische in Korpusfarbe, Höhe 5,0 cm 1 Säule in Korpusfarbe 1 Bodenplatte in Absetzung 110,0 x 65,0 cm</p>	323,-
		Esstisch mit fester Platte, H 75,0 cm	
		 <p>73</p> <p>1 Platte in Absetzung 1 Säule in Korpusfarbe 1 Bodenplatte in Absetzung 180,0 x 90,0 cm</p>	439,-